

ZO EENVOUDIG
IS HYGIËNISCH
BEKABELLEN



vecoclip





**2 x
sneller
bekabeld**

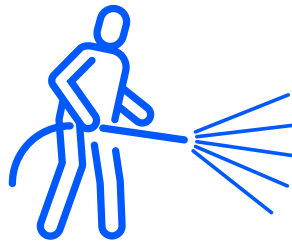

**3 x
sneller
gereinigd**



WAT IS VECOCLIP?

Het Vecoclip gamma omvat innovatieve systemen om kabels hygiënisch te bevestigen waardoor het grondig reinigen van kabelhouders en kabelladders eenvoudig wordt. Vooral industrieën waar hygiëne van groot belang is, zoals de voedingsindustrie, de farmaceutische industrie en de chemie, hebben hier baat bij.

Vecoclip steunt op het principe van het weven van kabels langs een afschermdeel waardoor ze in gestrekte toestand in de kabelhouder vergrendeld worden. De kabels kunnen los van elkaar in de houders bewegen, wat goede en eenvoudige reiniging mogelijk maakt. Bij de kabelladders voor kabelscheiding liggen de kabels individueel los van elkaar voor optimale reinigbaarheid. Aangezien de kabels er niet in gespannen dienen te worden en spanbanden overbodig zijn, is de installatie tevens bijzonder snel.

WAAROM VECOCLIP GEBRUIKEN?

- Bacteriën en micro-organismen hebben geen schuilplaats meer.
- Geen kruisverbindingen waar productresten ophopen wat bij vele kabelgoten en kabelhouders het geval is.
- Kabels kunnen vrij bewegen in de Vecoclip ladder waardoor productresten tussen de kabels weggespoten kunnen worden.
- Kabels kunnen ook afzonderlijk uit de ladder genomen worden voor individuele reiniging.
- Snelle installatie van te monteren kabels.
- Nieuwe of extra kabels kunnen eenvoudig aangebracht worden zonder dat bestaande kabels of bevestigingsmiddelen verwijderd dienen te worden.

ZO EENVOUDIG IS HYGIËNISCH BEKABELLEN VECOCLIP PROFIELEN

Specificaties Vecoclip Profiel:

Profiel	A (mm)	B (mm)	Lengte (mm)	Artikelnr.
Vecoclip 30 x 20	30	20	2000	VP30x20
Vecoclip 40 x 30	40	30	1600	VP40x30

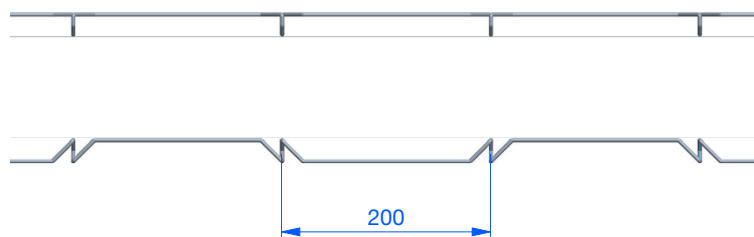
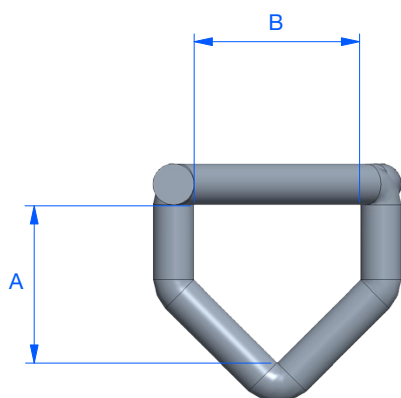

- Tussenafstand Vecoclip 200 mm
- Rond Ø 4
- RVS 304



HOE VECOCLIP PROFIELEN MONTEREN

VECOCLIP PROFIELEN

- 1 Het profiel snijden op de gewenste lengte

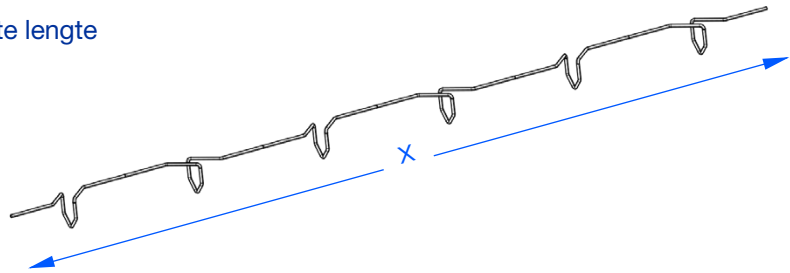

- 2 De uiteinden van het profiel omplooiën

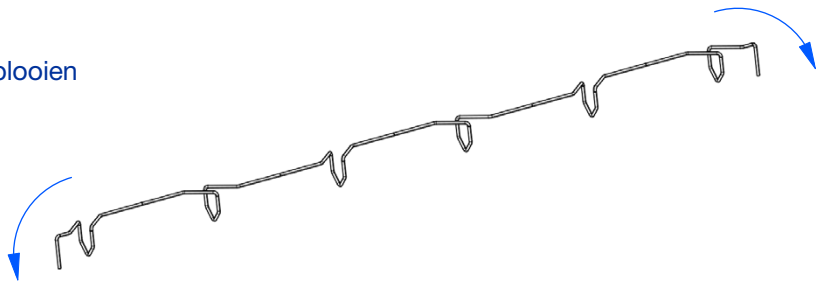

- 3 Het profiel vastlassen
De kabel aan beide uiteinden inbrengen

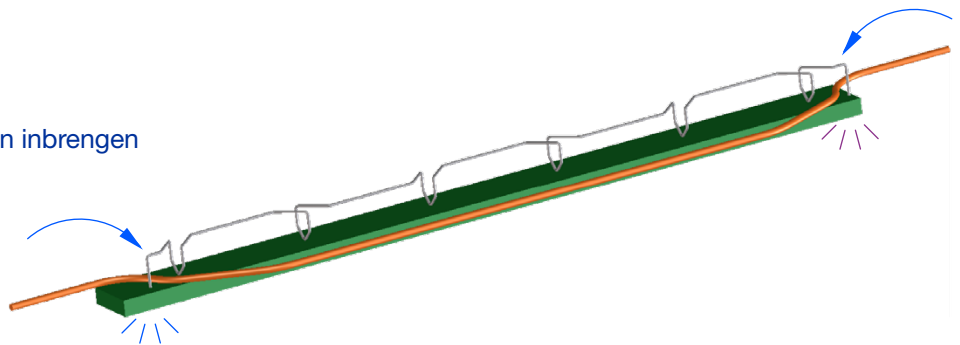

- 4 De kabel in het profiel weven

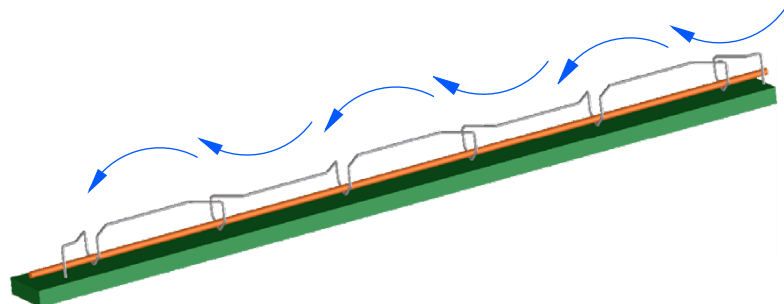

VOOR EEN HYGIËNISCH KABELTRAJECT VECOCLIP KABELLADDERS

Vecoclip Kabelladders

Met de Vecoclip Kabelladders kan je op een innovatieve manier kabels bevestigen. Door de kabels te weven langs een afschermdeel, worden ze in gestrekte toestand vergrendeld in de kabelhouder. De kabels zijn goed te reinigen omdat ze los van elkaar in de houder kunnen bewegen. Spanbanden hoeven niet gebruikt te worden, de kabels liggen niet gespannen en kunnen daarom snel aangebracht worden.

De voordelen van de Vecoclip Kabelladders:

- Bacteriën en micro-organismen hebben geen schuilplaats meer.
- Omdat de kabels kunnen bewegen in de Vecoclip kabelladders kunnen productresten tussen de kabels weggespoten worden.
- Snel aanbrengen van de te monteren kabels.
- Bij wijzigingen kan snel een nieuwe kabel aangebracht worden, zonder het verwijderen van de andere kabels of bevestigingsmiddelen.
- Kabels kunnen bij reinigen uit de netten genomen worden om afzonderlijk te reinigen.
- Geen kruisverbindingen waar productresten opgehoopt kunnen worden, zoals bij vele kabelgoten en kabeldraagsystemen het geval is.



VOOR EEN HYGIËNISCH KABELTRAJECT VECOCLIP KABELLADDERS

Specificaties Vecoclip Kabeladders:

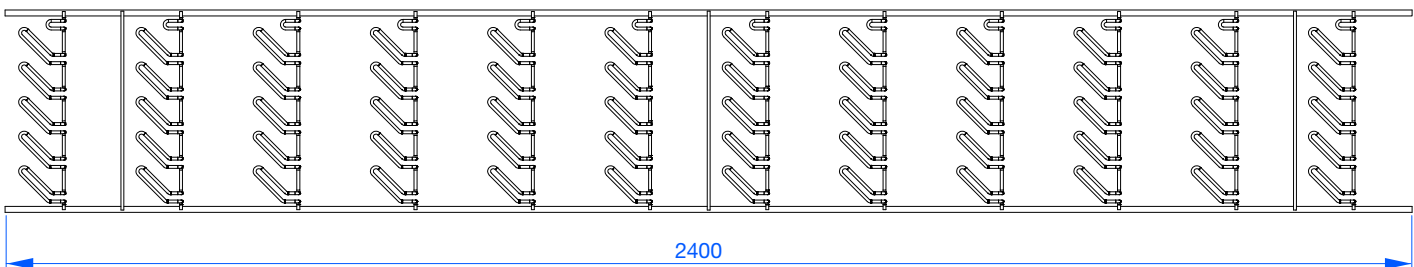
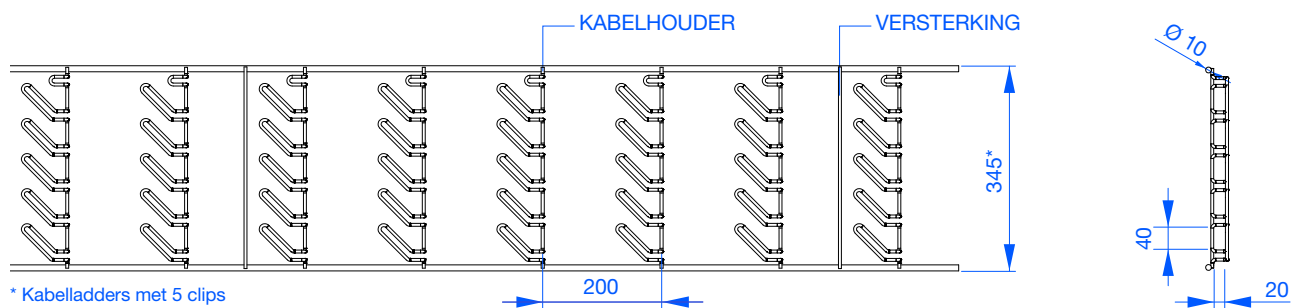

- Standaard lengte 2400 mm
- Tussenafstand Vecoclip kabelhouder 200 mm
- Kabelhouders bevatten naar gelang van de gekozen breedte een aantal clips
- De clips hebben een diepte van 20 mm en een hoogte van 40 mm (± 2 mm)
- Houders zijn gepuntlast op rond van $\varnothing 10$ mm
- Elke Kabeladder heeft 3 versterkingen d.m.v. gepuntlaste rond assen $\varnothing 5$ mm
- Materiaal RVS 304
- Oppervlakken gepassiveerd



VECOCLIP KABELLADDERS

TYPES

VECOCLIP KABELLADDER 40 x 20 x 2

Artikelnr. VKN-40x20x2

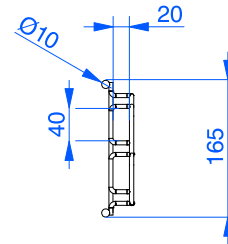
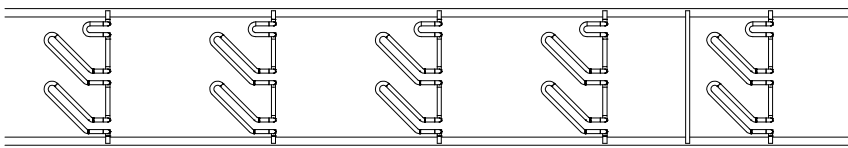

VECOCLIP KABELLADDER 40 x 20 x 3

Artikelnr. VKN-40x20x3

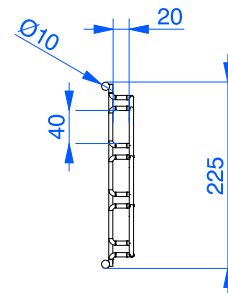
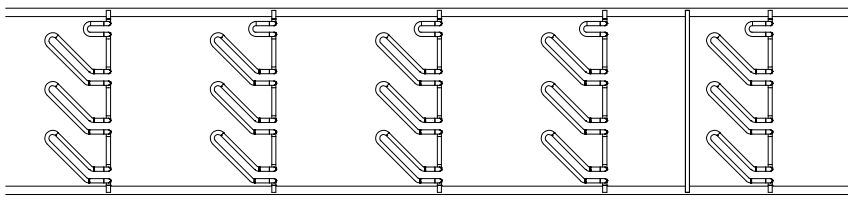

VECOCLIP KABELLADDER 40 x 20 x 4

Artikelnr. VKN-40x20x4

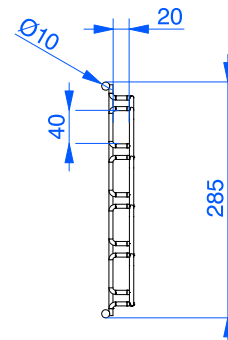
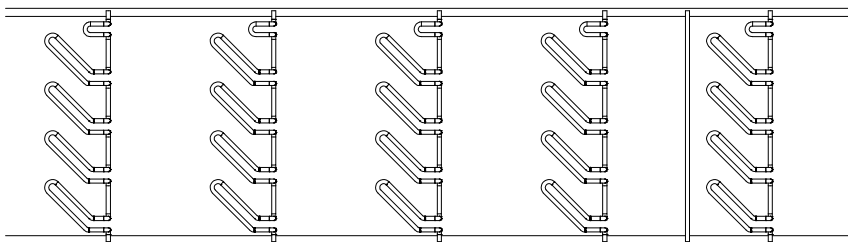

VECOCLIP KABELLADDER 40 x 20 x 5

Artikelnr. VKN-40x20x5

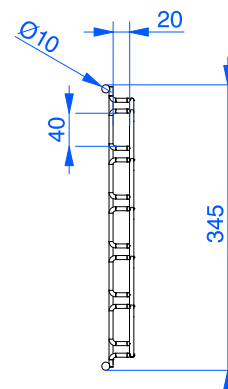
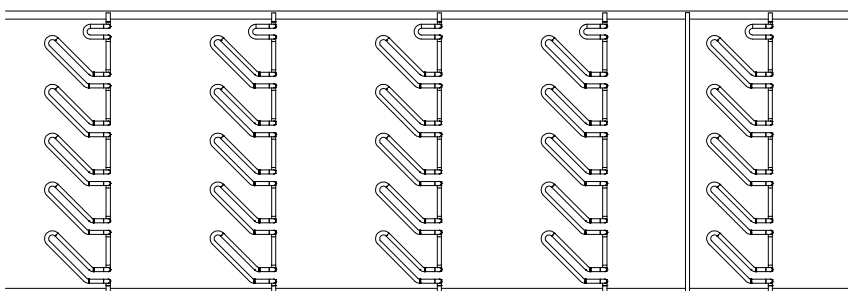

VECOCLIP KABELLADDERS BEVESTIGINGEN

MUURBEUGEL

Bevat de houder + 2x klem met borgmoer M6

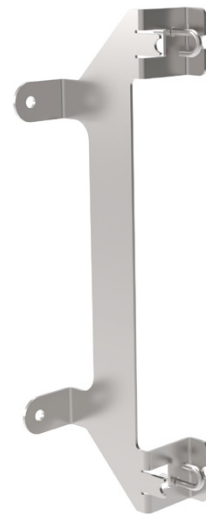
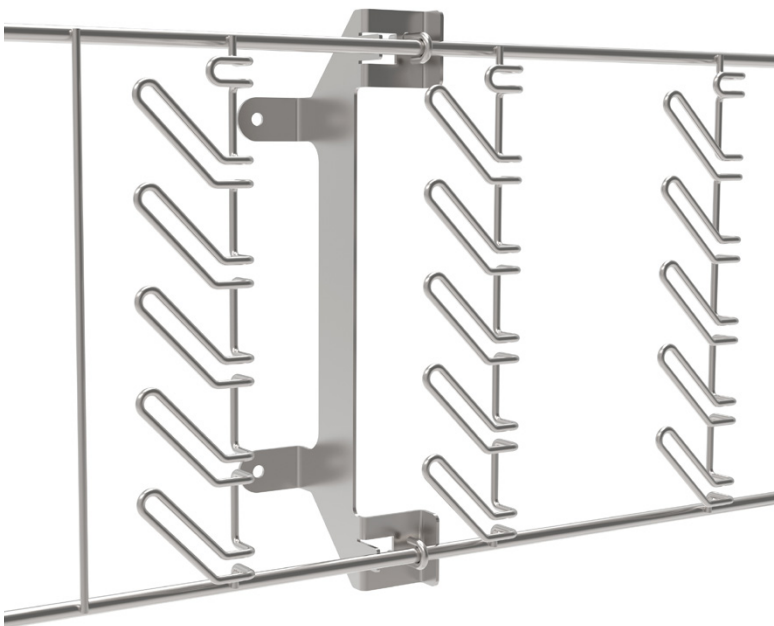

PLAFONDBEUGEL

Bevat de houder + 2x klem met borgmoer M6

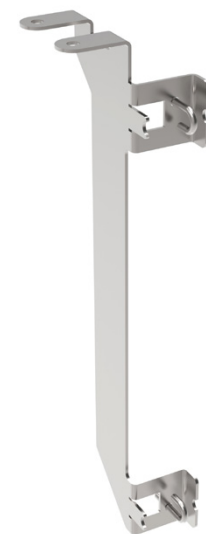
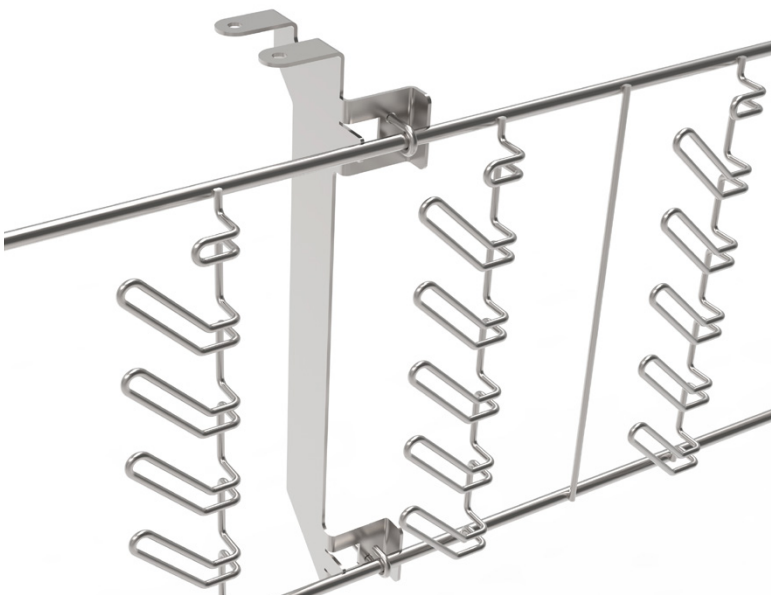

VECOCLIP KABELLADDERS BEVESTIGINGEN

Muurbeugel

Muurbeugel voor Kabelladder VKN-40x20x5
Artikelnr. MB-40x20x5

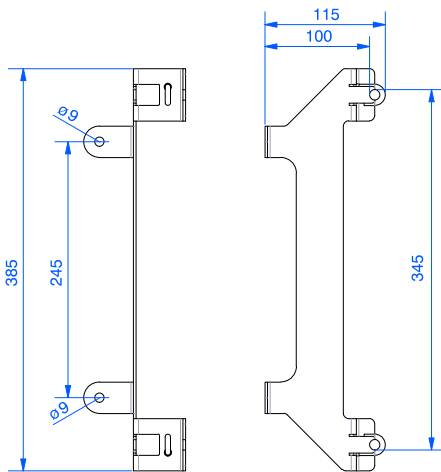

Muurbeugel voor Kabelladder VKN-40x20x4
Artikelnr. MB-40x20x4

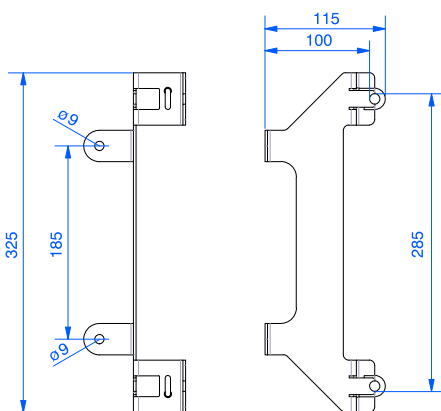

Plafondbeugel

Plafondbeugel voor Kabelladder VKN-40x20x5
Artikelnr. PB-40x20x5

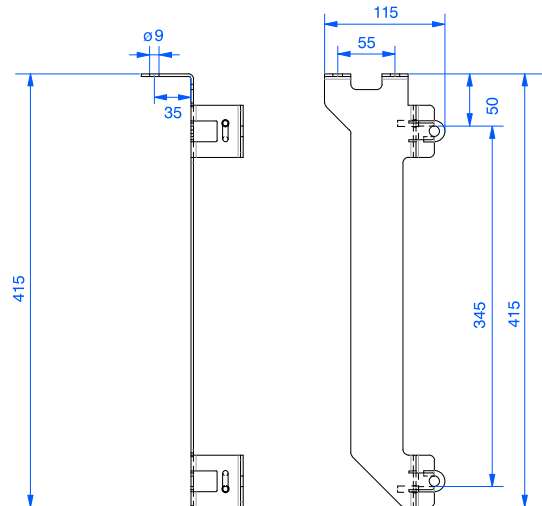

Plafondbeugel voor Kabelladder VKN-40x20x4
Artikelnr. PB-40x20x4

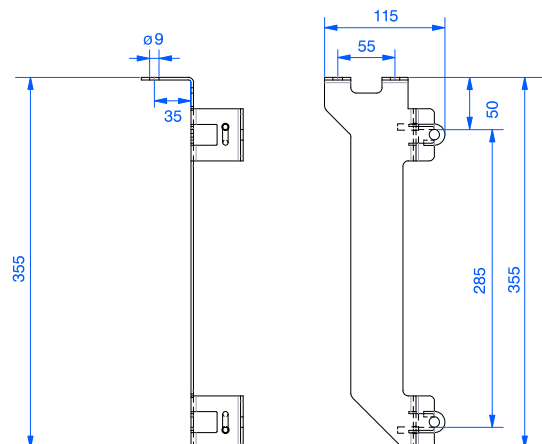

VECOCLIP KABELLADDERS BEVESTIGINGEN

Muurbeugel

Muurbeugel voor Kabelladder VKN-40x20x3

Artikelnr. MB-40x20x3

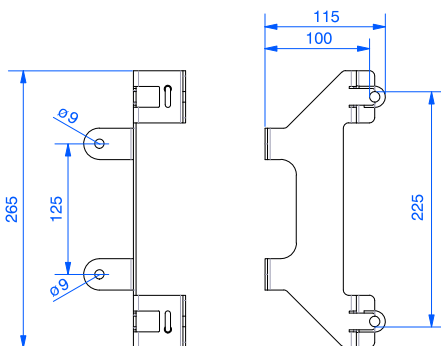

Muurbeugel voor Kabelladder VKN-40x20x2

Artikelnr. MB-40x20x2

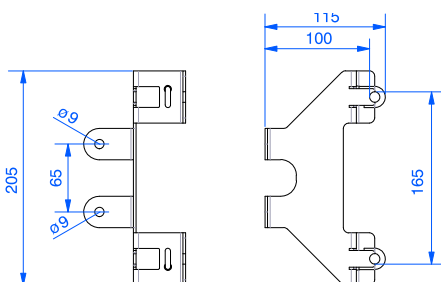

Plafondbeugel

Plafondbeugel voor Kabelladder VKN-40x20x3

Artikelnr. PB-40x20x3

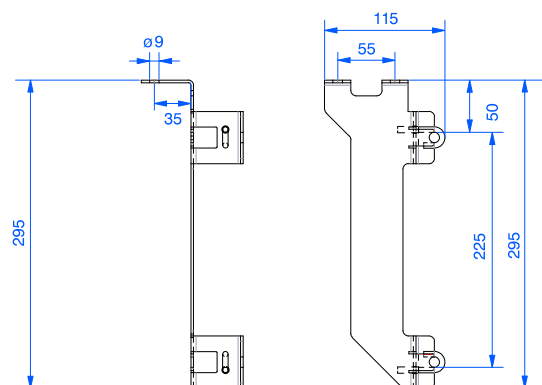

Plafondbeugel voor Kabelladder VKN-40x20x2

Artikelnr. PB-40x20x2

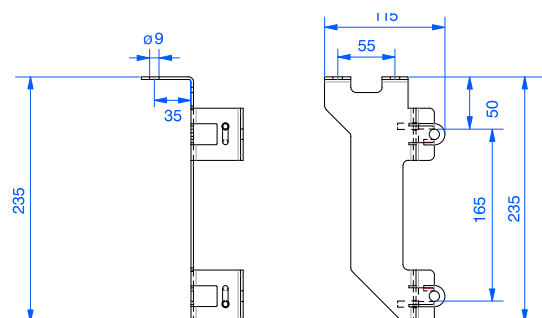

KABELLADDERS VOOR KABELSCHEIDING

VECOCLIP KABELLADDERS

Vecoclip Kabelladders voor kabelscheiding

Met de Vecoclip Kabelladders voor kabelscheiding ga je meteen naar de hoogste graad van hygiëne voor kabeltrajecten.

Doordat de kabels afzonderlijk in de kabelladder worden aangebracht en er ruimte is tussen de individuele kabels, zijn ze nog beter te reinigen.

De kabels worden eenvoudig in de kabelladder geweven, snel en hygiënisch.

De voordelen van de Vecoclip Kabelladders voor kabelscheiding:

- Bacteriën en micro-organismen hebben geen schuilplaats meer.
- Omdat de kabels kunnen bewegen in de Vecoclip kabelladders kunnen productresten tussen de kabels weggespoten worden.
- Snel aanbrengen van de te monteren kabels.
- Bij wijzigingen kan snel een nieuwe kabel aangebracht worden, zonder het verwijderen van de andere kabels of bevestigingsmiddelen.
- Kabels kunnen afzonderlijk gereinigd worden.
- Geen kruisverbindingen waar productresten opgehoopt kunnen worden, zoals bij vele kabelgoten en kabeldraagsystemen het geval is.

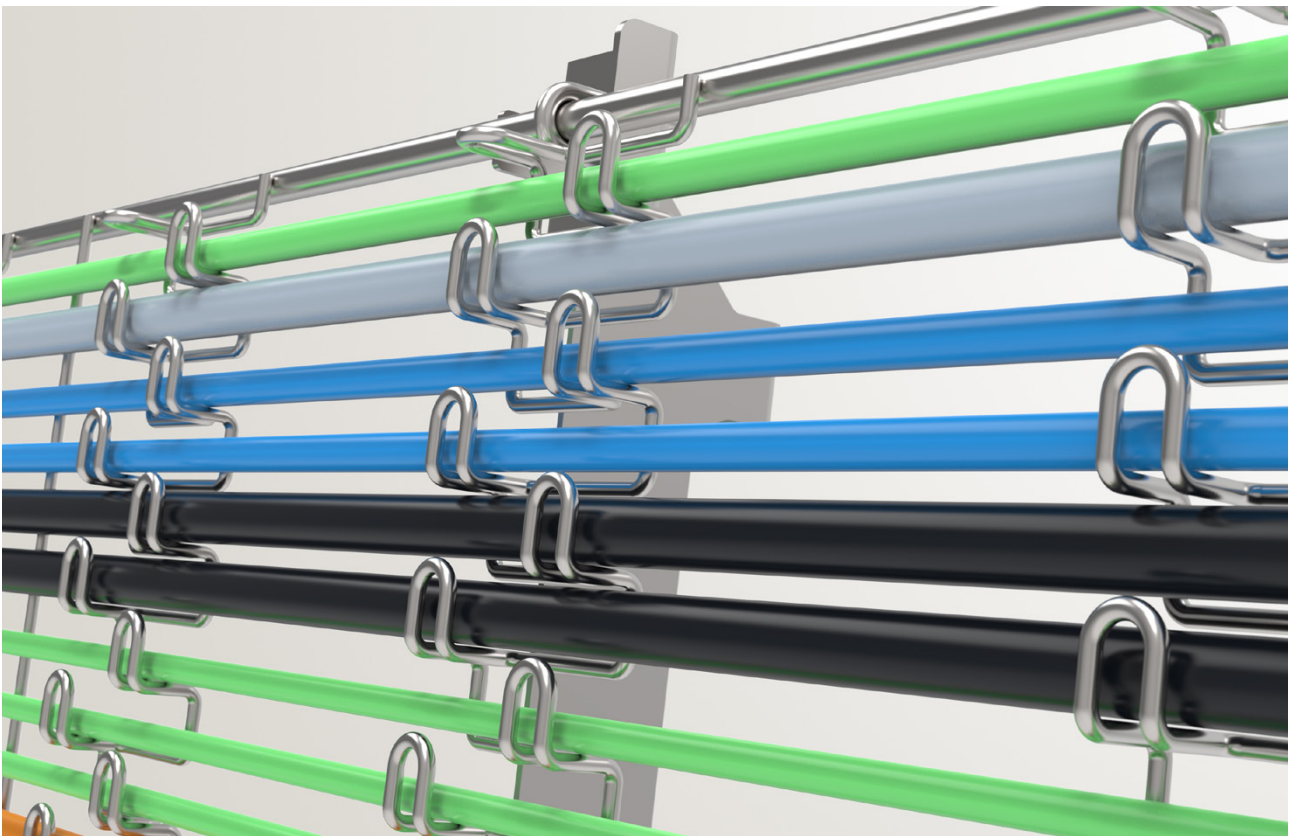

KABELLADDERS VOOR KABELSCHEIDING VECOCLIP KABELLADDERS

Specificaties Vecoclip Kabelladders voor kabelscheiding:

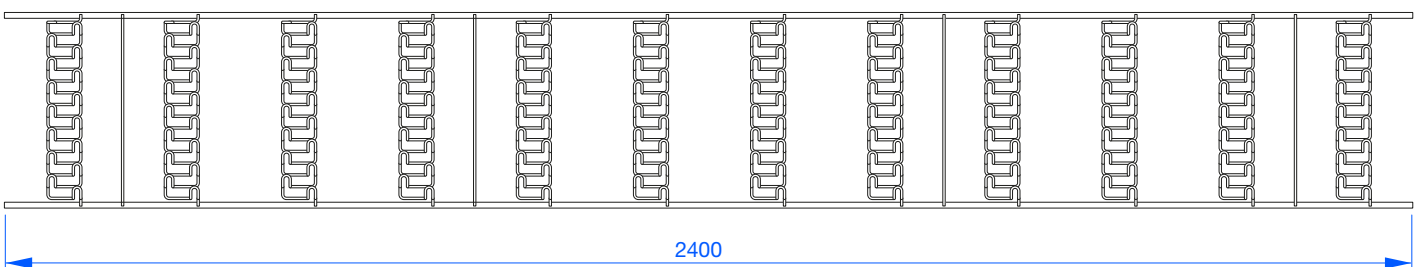
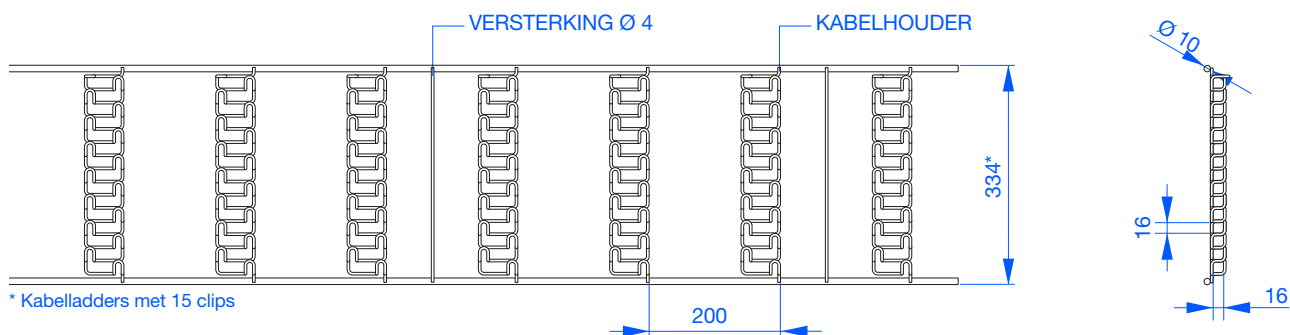

- Standaard lengte 2400 mm
- Tussenafstand Vecoclip kabelhouder 200 mm
- Kabelhouders bevatten naar gelang van de gekozen breedte een aantal clips
- De clips hebben een diepte van 16 mm en een hoogte van 16 mm
- Houders zijn gepuntlast op rond van $\varnothing 10$ mm
- Draagprofielen en kabelhouders zijn aan elkaar gepuntlast
- Elke Kabelladder heeft 4 versterkingen tussen de draagprofielen in rond $\varnothing 4$ mm
- Materiaal RVS 304
- Oppervlakken gepassiveerd



VECOCLIP KABELLADDERS VOOR KABELSCHEIDING

TYPES

VECOCLIP KABELLADDER
VOOR KABELSCHEIDING, 15 CLIPS

Artikelnr. VKNS-16x16x15

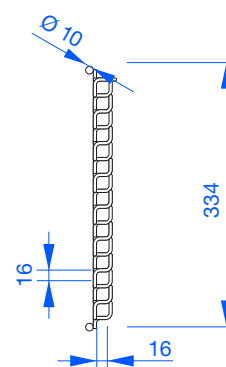
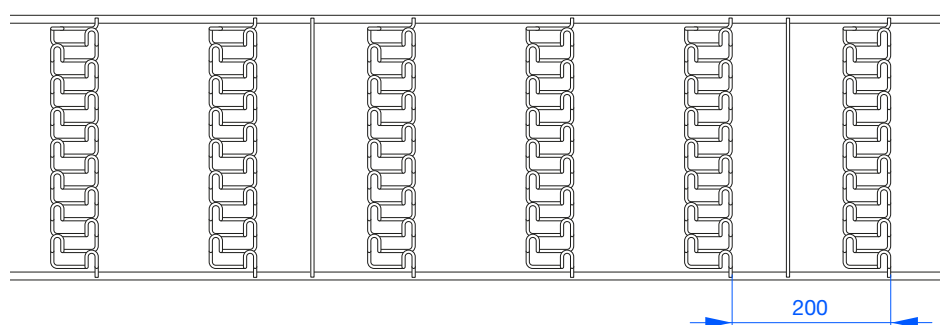

VECOCLIP KABELLADDER
VOOR KABELSCHEIDING, 7 CLIPS

Artikelnr. VKNS-16x16x7

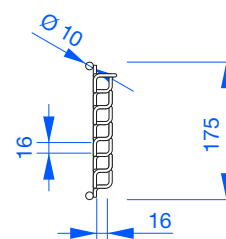
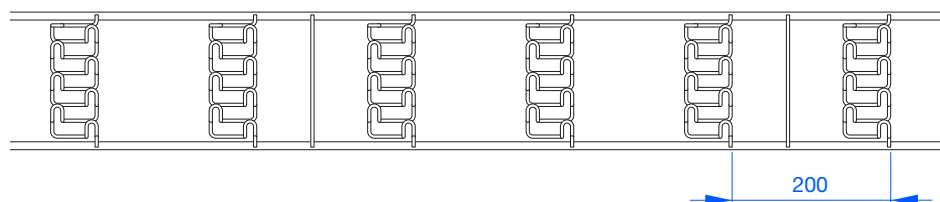

VECOCLIP KABELLADDERS VOOR KABELSCHEIDING BEVESTIGINGEN

MUURBEUGEL

Bevat de houder + 2x klem met borgmoer M6

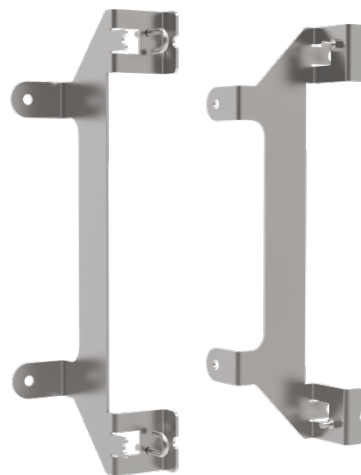
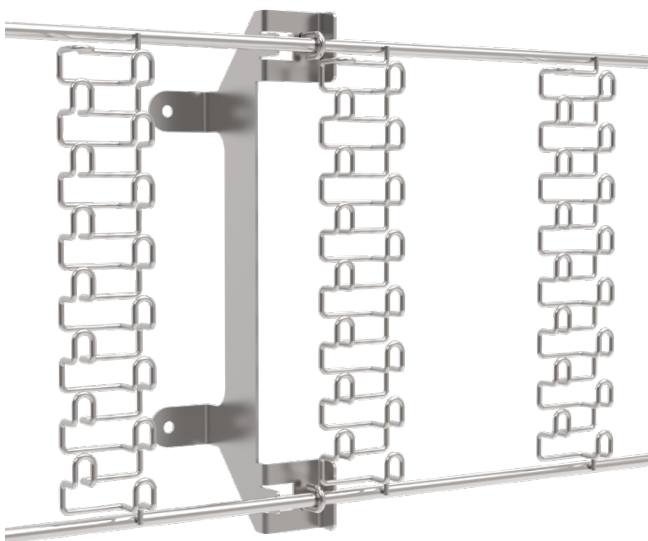

PLAFONDBEUGEL

Bevat de houder + 2x klem met borgmoer M6

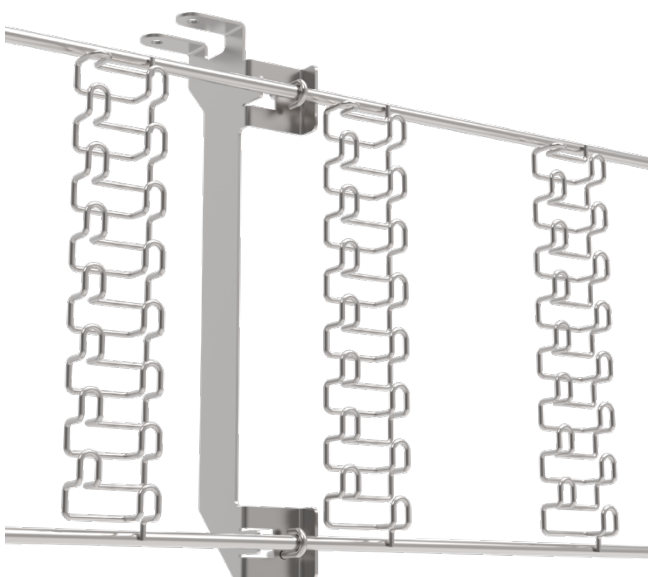

VECOCLIP KABELLADDERS VOOR KABELSCHEIDING BEVESTIGINGEN

Muurbeugel

Muurbeugel voor Kabelscheidingsladder VKNS-16x16x15
Artikelnr. MBS-16x16x15

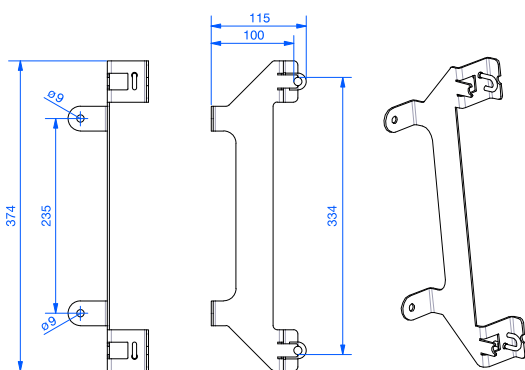

Muurbeugel voor Kabelscheidingsladder VKNS-16x16x7
Artikelnr. MBS-16x16x7

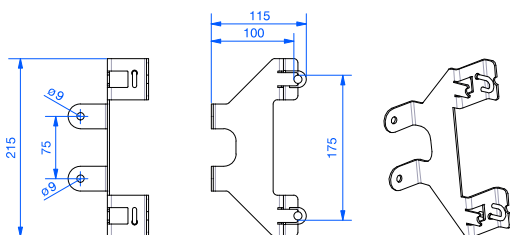

Plafondbeugel

Plafondbeugel voor Kabelscheidingsladder VKNS-16x16x15
Artikelnr. PBS-16x16x7

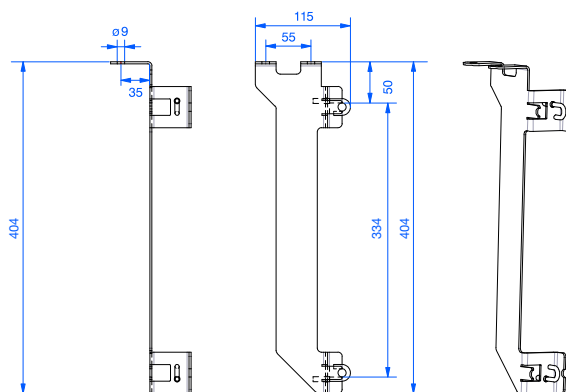

Plafondbeugel voor Kabelscheidingsladder VKNS-16x16x7
Artikelnr. PBS-16x16x7

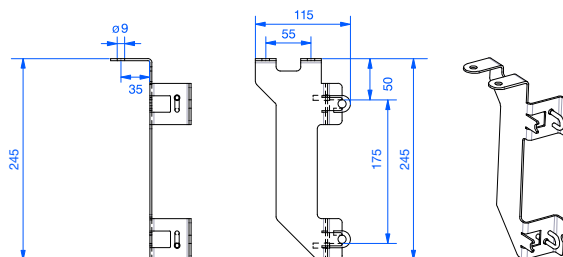

VOOR EEN HYGIËNISCH KABELTRAJECT
VECOCLIP BOCHTEN KABELLADDERS VOOR KABELSCHEIDING

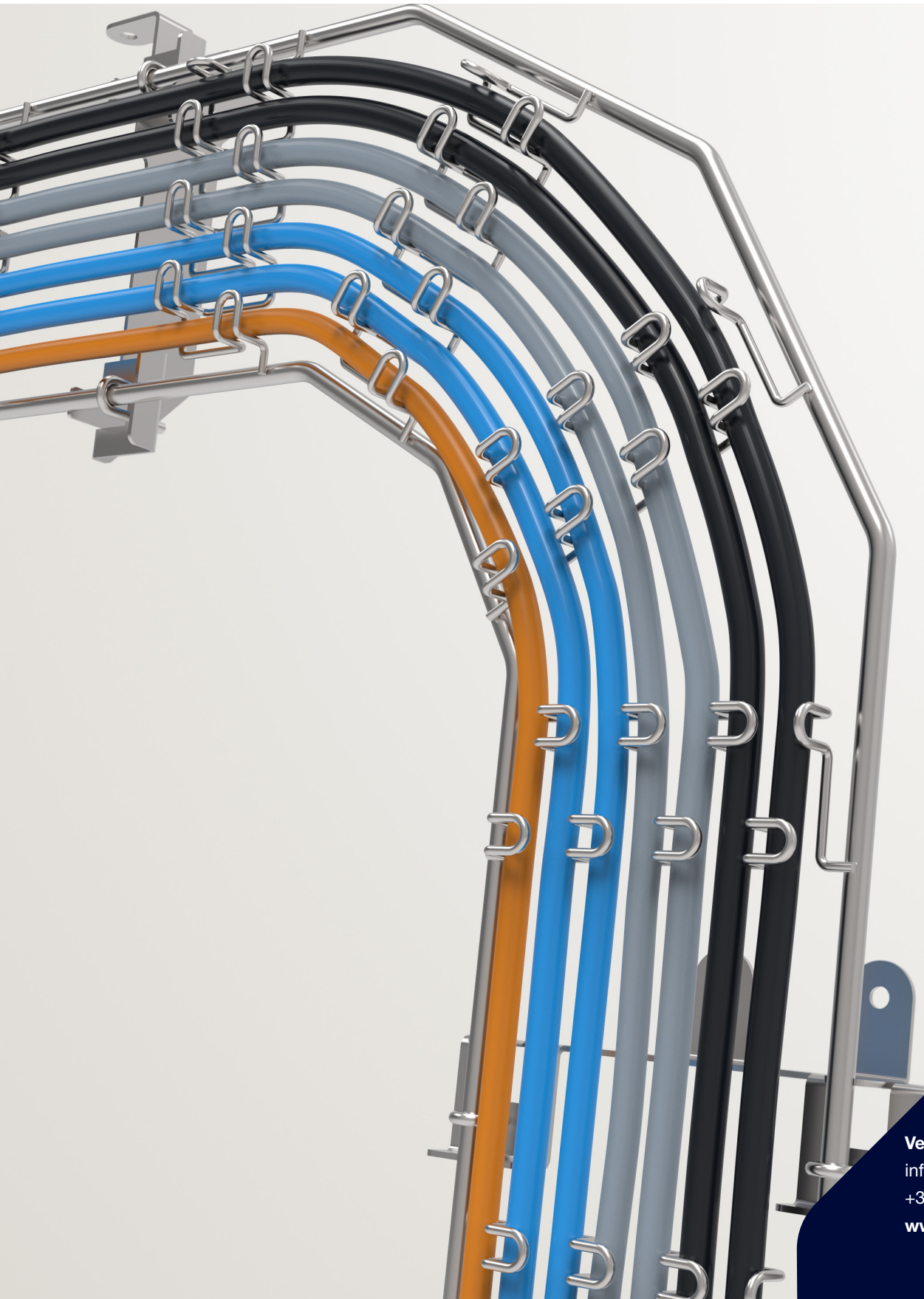

VECOCLIP KABELLADDERS VOOR KABELSCHEIDING

BOCHTEN

Bochten met uitwendig gerichte clips

Bocht voor Kabelscheidingsladder VKNS-16x16x15
Artikelnr. **VKNBUS-16x16x15**

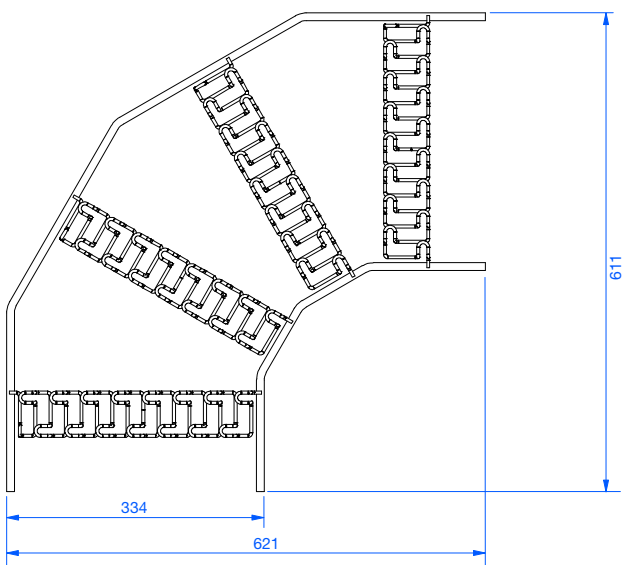
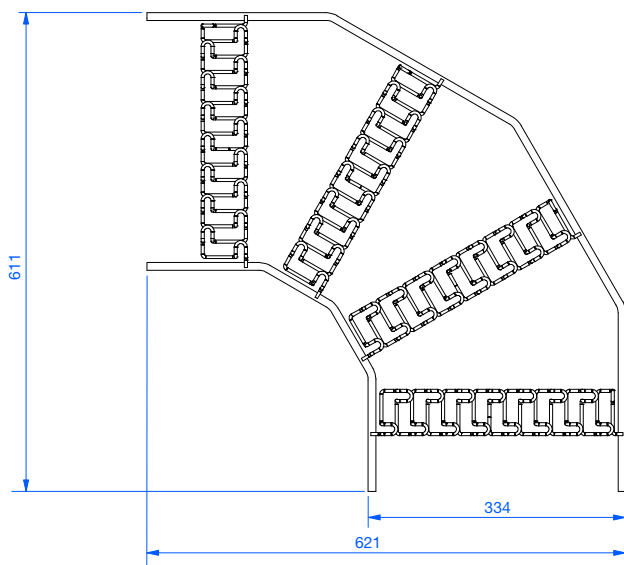

Bochten met inwendig gerichte clips

Bocht voor Kabelscheidingsladder VKNS-16x16x15
Artikelnr. **VKNBIS-16x16x15**

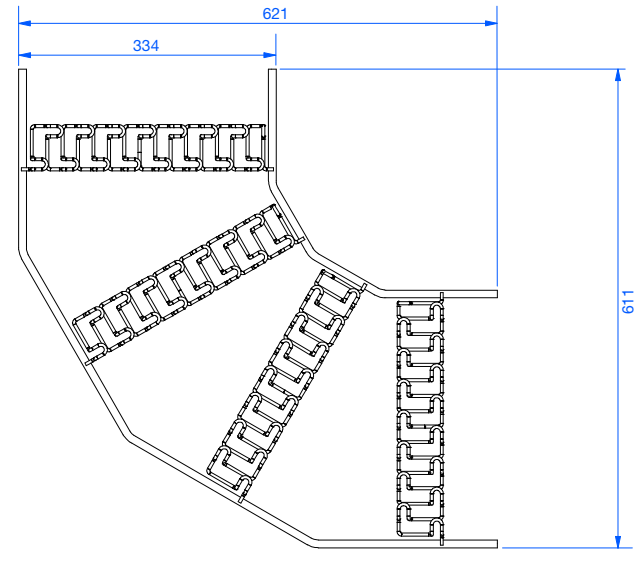
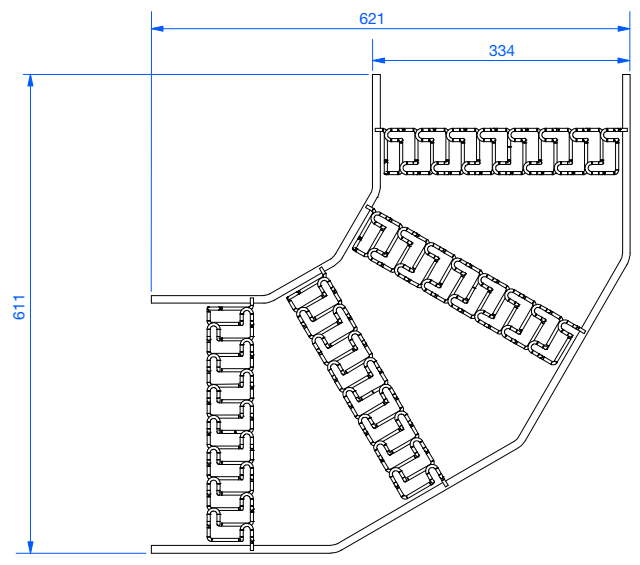

VECOCLIP KABELLADDERS VOOR KABELSCHEIDING BOCHTEN

Bochten met uitwendig gerichte clips

Bocht voor Kabelscheidingsladder VKNS-16x16x7
Artikelnr. **VKNBUS-16x16x7**

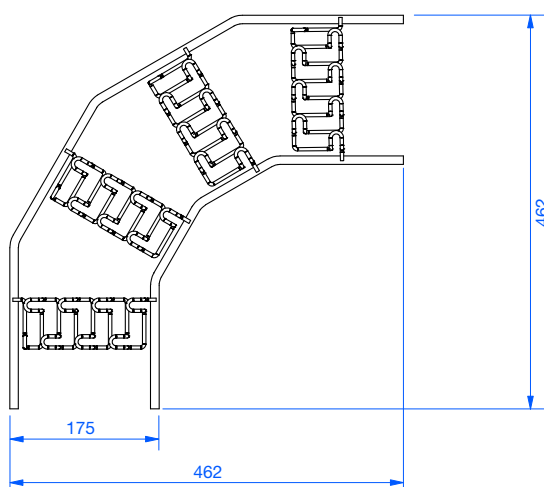
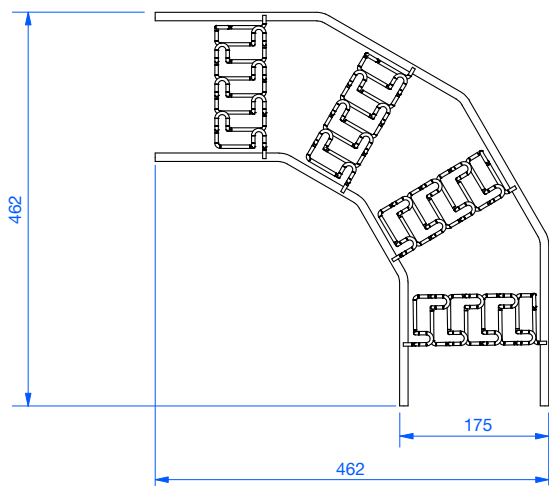

Bochten met inwendig gerichte clips

Bocht voor Kabelscheidingsladder VKNS-16x16x7
Artikelnr. **VKNBIS-16x16x7**

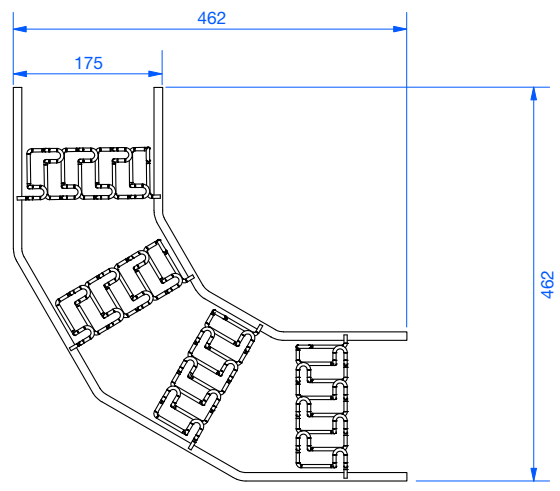
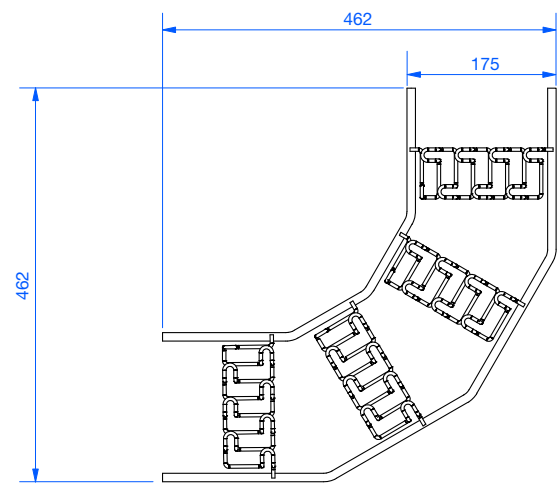



VKNS-16x16x7



VKNS-16x16x15

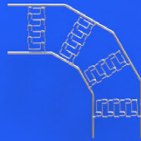

VKNBUS-16x16x7
VKNBIS-16x16x7



VKNBUS-16x16x15
VKNBIS-16x16x15

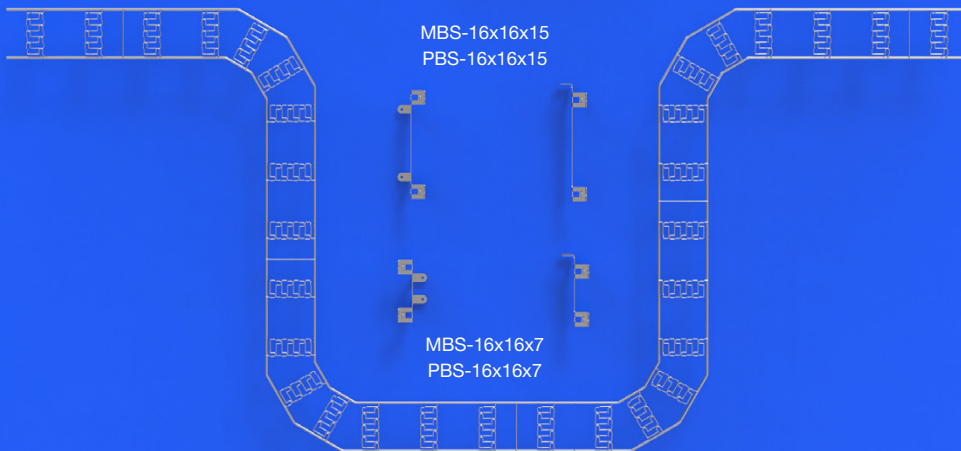
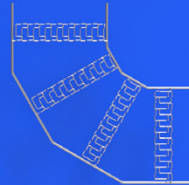
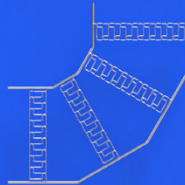
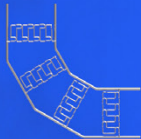
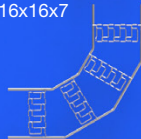

MBS-16x16x15
PBS-16x16x15

MBS-16x16x7
PBS-16x16x7

